

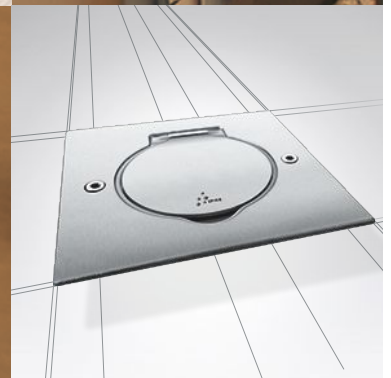

OPTIMALE INTEGRATION



MINISÄULEN
POP UP
BODENDOSEN







→ **2-9**
MINISÄULEN



→ **10-13**
POP-UP



→ **14-21**
BODENDOSEN

MINISÄULEN

Mit ihrem minimalistischen Design erfüllen diese kompakten Mini-Säulen ästhetische und funktionale Anforderungen und bleiben dabei zugänglich.



Das Minisäule hat eine einzige Artikelnummer und wird mit Arteor- und Mosaic-Produkten bestückt.

Die Säule ist vollständig modular aufgebaut und bietet anfänglich Platz für vier Module, die auf acht erweitert werden können!

Ursprünglich für die Bodenmontage konzipiert, kann sie jedoch genauso gut auf einem Möbelstück installiert werden. Die Einsatzmöglichkeiten sind vielfältig: in Geschäften, Lagern, auf Labortischen, in Handwerksbetrieben, an Kassenbereichen von Banken oder Friseursalons...



IP 40

IK 08

Halogenfrei

Beispiel für eine Minisäule mit zwei Typ13-Steckdosen

EINE EINFACHE UND SCHNELLE INSTALLATION

Das Produkt wird zusammengebaut geliefert. Es lässt sich einfach montieren, demontieren und passt sich leicht an die Bedürfnisse der Installation an.



Die Minisäulen wurden so konzipiert, dass sie in nur wenigen Schritten leicht zerlegt, wieder zusammengesetzt und aufgestellt werden können:

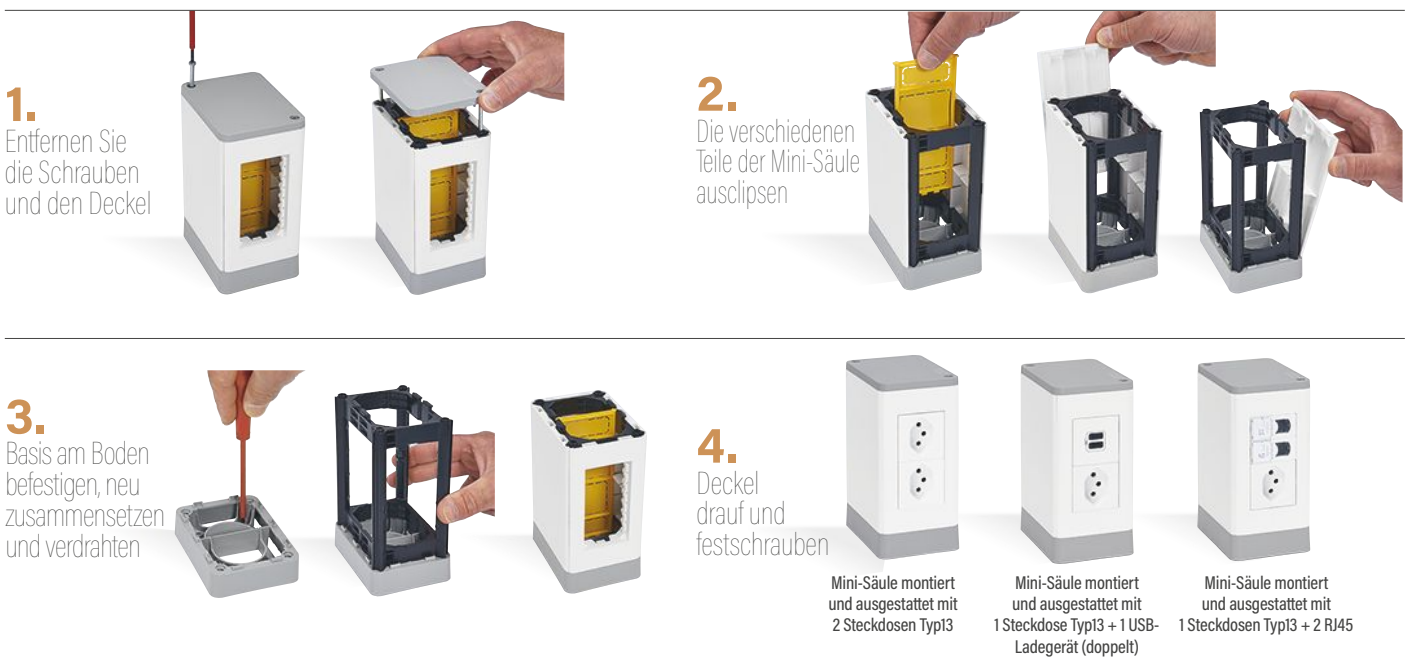

EINFACHE VERKABELUNG

Für die Bodeninstallation konzipiert, sind 2 Arten der Stromversorgung möglich.



STROMVERSORGUNG DURCH DEN BODEN



STROMVERSORGUNG ÜBER BODENKANÄLE

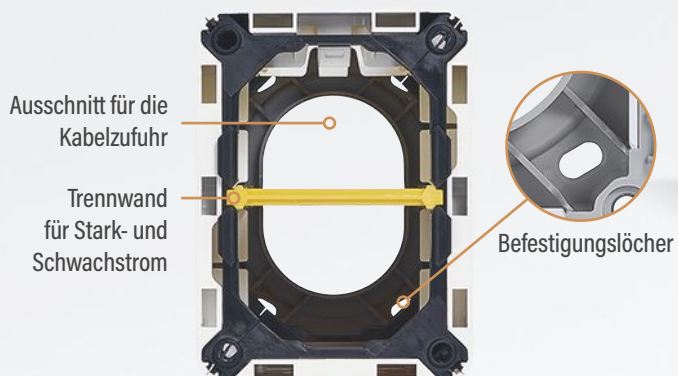
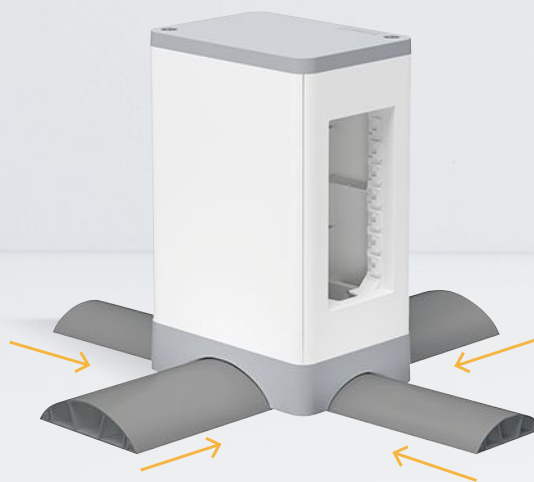

Vorgestanzter Ausschnitt für die Durchführung von Bodenkanälen

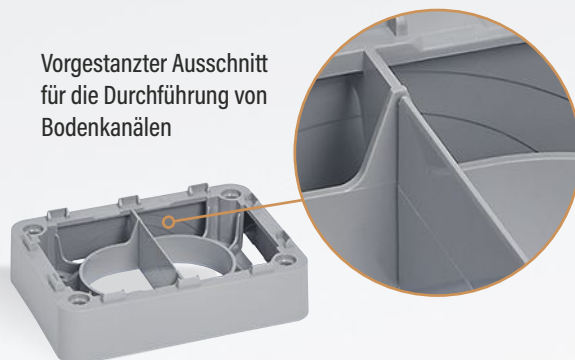

2 Ausschnittgrößen für 2 Arten von Kabelkanälen:
50 mm x 12 mm
75 mm x 18 mm

Im Inneren jeder Mini-Säule ermöglicht eine vorgestanzte Trennwand eine vertikale oder horizontale Trennung der Stromkreise (Starkstrom / Schwachstrom), um den Anforderungen bestimmter Installationsnormen gerecht zu werden.



Die Mini-Säule ist vollständig demontierbar, um eine uneingeschränkte Zugänglichkeit zu gewährleisten.

Ihre Ausgangskapazität beträgt 4 Module und kann durch einen zusätzlichen Träger auf 8 Module erweitert werden.

DAS PLUS

Die Minisäulen wurden unterhalb des Sockels mit einer IP 52-Dichtung versehen, die verhindert, dass Staub oder Flüssigkeiten zwischen Boden und Sockel eindringen.

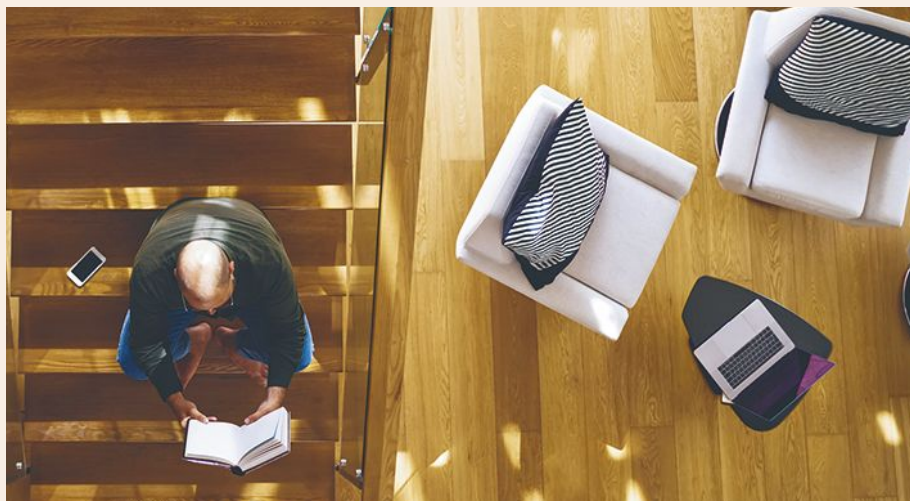
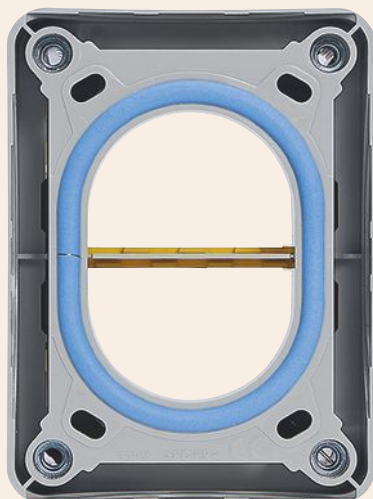

INSTALLATIONS- MÖGLICHKEITEN

Unkompliziert und effizient, die Auswahl besteht lediglich aus 4 Artikelnummern, welche die Säule und ihre Zubehörteile umfassen.



Für grössere Nutzeranforderungen bieten die speziellen Zubehörteile die Möglichkeit, die Säulen miteinander zu verbinden. Dadurch sind verschiedene Kombinationen möglich: Säulen können übereinander und nebeneinander montiert werden oder sogar beide Optionen gleichzeitig genutzt werden.

VERTIKALE MONTAGE



VERBINDUNGSZUBEHÖR :

→ Das Zubehör für die vertikale Montage, das die interne Struktur der Minisäule reproduziert und dazu dient, die Trennung zwischen Stark- und Schwachstrom aufrechtzuerhalten, wird als "Vertikales Montagekit" bezeichnet.

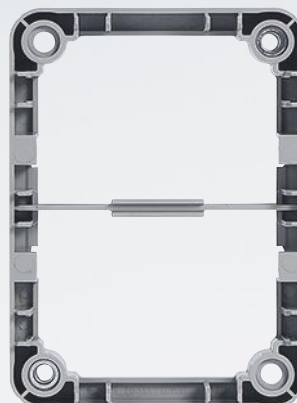

Ansicht von oben auf das vertikale Montagekit

HORIZONTALE MONTAGE



→ Das Zubehör für die seitliche (horizontale) Verbindung mit seinen Aussparungen wird verwendet, um die Durchführung von Kabeln zu organisieren oder sie voneinander zu trennen.



Zubehör mit vorgestanzten Durchführungen

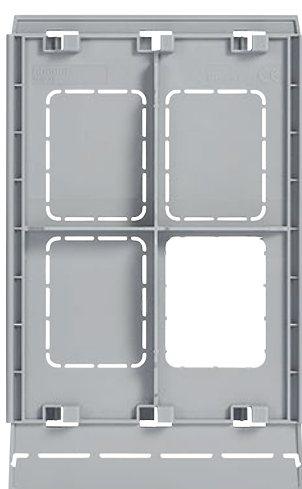

Zubehör mit vorgestanzter offener Durchführung

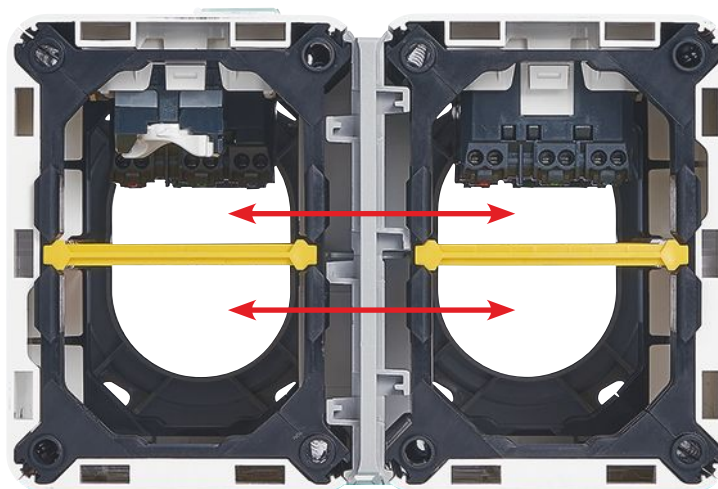

Ansicht von oben von zwei verbundenen Minisäulen

Kompakte Minisäule



Entspricht der Norm IEC 61084-2-4
 IP 40- IK 08
 Halogenfrei
 Kabelführung durch den Boden mittels Rohr oder Kanal Auszustatten mit
 Arteor- oder Mosaic-Geräten

VE	Art.	Kompakte Minisäule
1	6 532 00 127 000 000	Die Mini-Säule ist einfach zu verdrahten, dank den abnehmbaren Seitenwänden Kapazität: 4 Module Kann durch einen zusätzlichen Träger um 4 Module erweitert werden Mini-Säulen können durch ein zusätzliches Montagekit vertikal oder horizontal miteinander verbunden werden. Produkteigenschaften: Masse (HxBxT): 170x110x80 mm Schutzarten: IP 40 / IK 08 Material: Kunststoff, halogenfrei Farbe: Korpus weiss RAL9003, Sockel und Deckel hellgrau
1	6 532 01 127 900 340	Zusätzlicher Träger 4 Module Zur verwendung mit einer Mini-Säule 653200 Produkteigenschaften: Material: Kunststoff, halogenfrei Farbe: Weiss RAL9003
1	6 532 02 127 900 350	Montagekits Horizontales Montagekit: Zur verwendung mit einer Mini-Säule 6 532 00 Produkteigenschaften: Material: Kunststoff, halogenfrei Farbe: Helgrau
1	6 532 03 127 900 360	Vertikales Montagekit: Zur verwendung mit einer Mini-Säule 6 532 00 Produkteigenschaften: Material: Kunststoff, halogenfrei Farbe: Helgrau

Kompakte Minisäule

technische Spezifikationen

Abmessungen (mm)

Kompakte Minisäule Art. 6 532 00

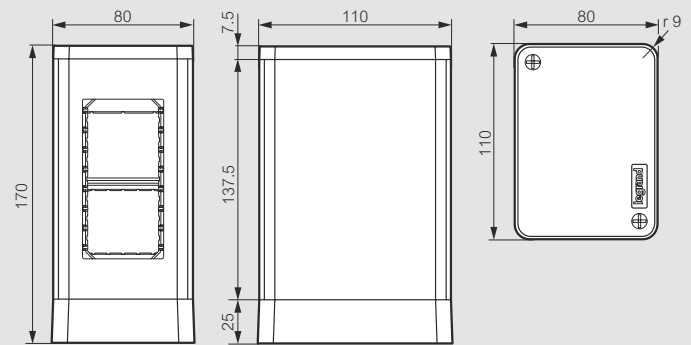

Installationsmöglichkeiten

Horizontale Zusammenstellung (2 oder mehr kompakte Minisäulen)

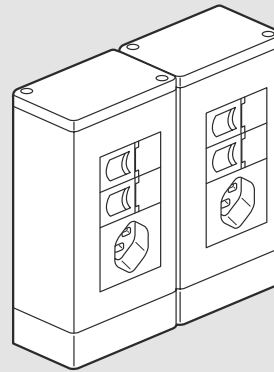

Vertikale Zusammenstellung (2 oder mehr kompakte Minisäulen)

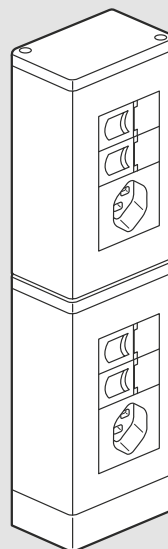

Mehrere kompakte Minisäulen können ohne Einschränkungen zusammengesteckt werden

Arteor™ und Mosaic

Bestückungsvorschläge mit Arteor- und Mosaic-Mechanismen für kompakte Minisäulen



5718 20



5718 22



0765 73



0765 76

Steckdosen Typ 13 LNPE 10 A, 250 V

VE	Art.	
1	5718 20 639 413 001	1-fach Typ 13 – 2 Module Mit Steckklemmen für Draht oder Litze < 2,5 mm ² Weiss

Steckdose Typ 23 LNPE 16 A, 250 V

1	5718 22 639 423 001	1-fach Typ 23 – 2 Module Mit Steckklemmen für Draht oder Litze < 2,5 mm ² Weiss
---	-------------------------------	---

USB Ladesteckdose 2-fach Typ-A

1	077594 965123001	2 Module 5V/2400mA Weiss
---	----------------------------	--------------------------------

USB Ladesteckdose Typ-A + Typ-C

1	077570L	2 Module 5V/3.0 A Weiss
---	----------------	-------------------------------

USB Ladesteckdose 2-fach Typ-C

1	572072 965 125 001	2 Module 5V/3.0 A Weiss
---	------------------------------	-------------------------------

Datendosen Kat. 6A

1	0765 73 877 716 001	1 × RJ45 STP – 1 Modul Weiss
	0765 76 877 676 001	1 × RJ45 STP – 2 Modul Weiss

Datendosen Kat. 6

1	0765 63 877 706 001	1 × RJ45 STP – 1 Modul Weiss
1	0765 66 877 619 001	1 × RJ45 STP – 2 Modul Weiss
1	0765 61 877 708 001	1 × RJ45 UTP – 1 Modul Weiss

Blindabdeckung

1	0770 70 378 415 001	1 Modul Weiss
1	0770 71 378 405 001	2 Module Weiss

Sie finden weitere Produkte in unserem E-Katalog



INCARA™

POP-UP

Ästhetik und Ergonomie.



BEQUEM UND SCHNELL

Pop-ups garantieren echten Benutzerkomfort und eine schnelle Verbindung von mobilen Geräten: Computer, Smartphones, Tablets, Audio- und Videosysteme... Die Benutzer haben alle Stark- und Schwachstromverbindungen in Reichweite.

→ Sorgfältiges und elegantes Design

Eine extra flache Form für eine dezente Integration in Möbel. Der platzsparende Einbau ermöglicht sogar die Installation über einer Schublade.



→ Die Raffinesse der Ausführungen

Eine Zusammenstellung von Oberflächen, die harmonisch zum Mobiliar und zur Dekoration passen.

DIE ZEITLOSEN



→ Funktionalität und Flexibilität

Erhältlich in 4 und 8 Modulen, die mit Mosaic-Funktionen für Stark- oder Schwachstrom ausgestattet werden können.



→ Sicherheit und Benutzerkomfort

Breite Taste und Deckel mit Dämpfer für sanftes Öffnen. Version IP 44 (mit geschlossenem Deckel) für guten Schutz bei versehentlichem Kontakt mit Flüssigkeiten, bei Pop-ups mit 4 und 8 Modulen.

UM NOCH EINEN SCHRITT WEITER ZU GEHEN

Die Pop-ups können eine Vielzahl von Funktionen aus dem Mosaic-Sortiment aufnehmen und somit spezifische Anforderungen erfüllen, wie zum Beispiel das schnelle Aufladen tragbarer Geräte.

Die Mosaic USB Type-C 30 W Power Delivery Ladegeräte sind speziell dafür konzipiert, alle Geräte noch schneller aufzuladen! Sie optimieren die Ladegeschwindigkeit, indem sie automatisch die für den Akku der Geräte am besten geeignete Spannung auswählen.



Tischsteckdose POP-UP



Tischsteckdose POP-UP zum Einsetzen in die Tischplatte
 Der klappbare Deckel öffnet sich auf Knopfdruck und gibt die elektrischen Anschlüsse frei
 Der Deckel kann nach Gebrauch wieder geschlossen werden
 Installation in Möbeln mit einer Dicke von 15 bis 40 mm
 Lieferung mit Installationskit (absolut erforderlich)
 Zur Ausstattung mit Arteor- und Mosaic-Geräten
 Kapazität: 4 Module

Tischsteckdose POP-UP zum Einsetzen in die Tischplatte
 Der klappbare Deckel öffnet sich auf Knopfdruck und gibt die elektrischen Anschlüsse frei
 Der Deckel kann nach Gebrauch wieder geschlossen werden
 Installation in Möbeln mit einer Dicke von 15 bis 40 mm
 Lieferung mit Installationskit (absolut erforderlich)
 Zur Ausstattung mit Arteor- und Mosaic-Geräten
 Kapazität: 8 Module

4 Module zum Ausrüsten

Art.	Farbe
654800 127 930 011	<input type="radio"/> Inox
654801 127 930 021	<input type="radio"/> Weiss
654802 127 930 031	<input checked="" type="radio"/> Schwarz
654803 127 930 001	<input type="radio"/> Alu

8 Module zum Ausrüsten

Art.	Farbe
654808 127 930 111	<input type="radio"/> Inox
654809 127 930 121	<input type="radio"/> Weiss
654810 127 930 131	<input checked="" type="radio"/> Schwarz
654811 127 930 101	<input type="radio"/> Alu

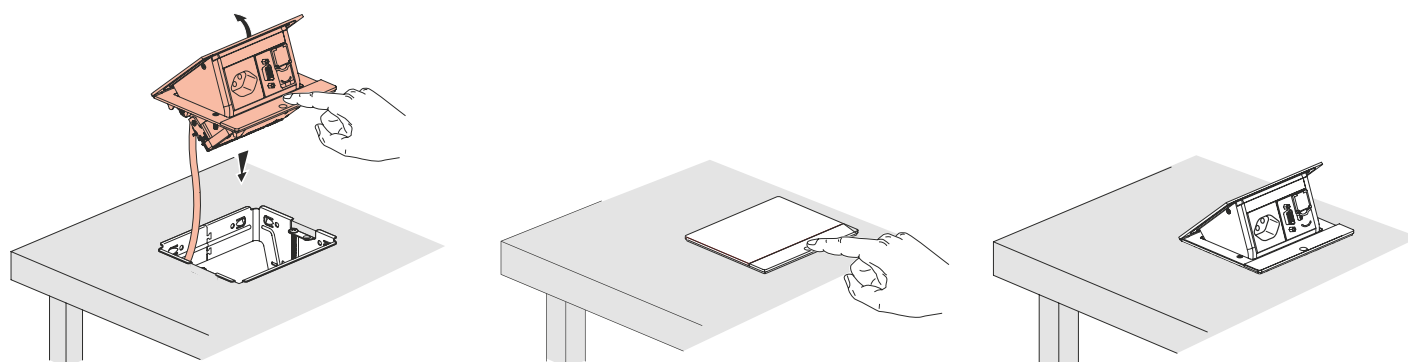

Arteor™ und Mosaic

Bestückungsvorschläge mit Arteor- und Mosaic-Mechanismen für POP-UP Tischsteckdosen







5718 20





5718 22



0765 76

VE	Art.	Steckdosen Typ 13 LNPE 10 A, 250 V
1	5718 20 639 413 001	1-fach Typ 13 – 2 Module Mit Steckklemmen für Draht oder Litze < 2,5 mm ²  ○ Weiss ● Magnesium
1	5718 70 639 413 841	
1	5718 22 639 423 001	Steckdose Typ 23 LNPE 16 A, 250 V 1-fach Typ 23 – 2 Module Mit Steckklemmen für Draht oder Litze < 2,5 mm ²  ○ Weiss ● Magnesium
1	5718 72 639 423 841	
1	077594 965123001	USB Ladesteckdose 2-fach Typ-A 2 Module 5V/2400mA  ○ Weiss ● Magnesium
1	572578 965 123 841	
1	077570L	USB Ladesteckdose Typ-A + Typ-C 2 Module 5V/3.0 A  ○ Weiss ● Magnesium
1	572577 965 124 841	
1	572072 965 125 001	USB Ladesteckdose 2-fach Typ-C 2 Module 5V/3.0 A  ○ Weiss ● Magnesium
1	572572 965 125 841	

VE	Art.	Datendosen Kat. 6A
1	0765 76 877 676 001	1 × RJ45 STP – 2 Modul  ○ Weiss
1	0765 66 877 619 001	Datendosen Kat. 6 1 × RJ45 STP – 2 Modul  ○ Weiss ● Magnesium
1	5728 17 CH 877 619 841	
1	077071 378 405 001	Blindabdeckung 2 Module  ○ Weiss ● Magnesium
1	572842 378 405 841	

Sie finden weitere Produkte in unserem E-Katalog



BODENDOSEN

Leistungen und "Pluspunkte" des Produkts.



Legrand integriert alle geforderten Eigenschaften in eine hochwertige Bodensteckdose: Stossfestigkeit, vollständige Öffnung des Deckels, Design sowie Funktionen für Stark- und Schwachstrom.



Basis für den Einbau unterschiedlicher Funktionsmodule, geschützt durch einen Deckel, der sich komplett aufklappen lässt (bis 180°).

Extraflache Platte - nur 2 mm - mit gebürstetem Edelstahlfinish.

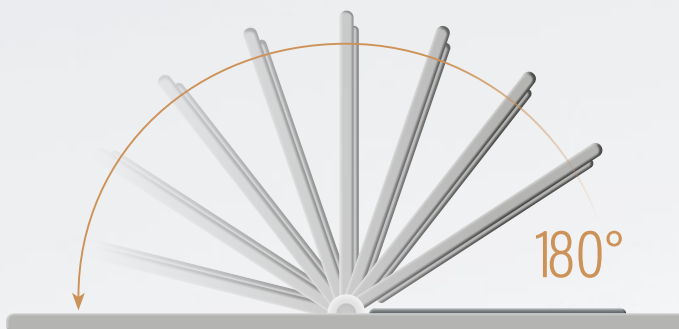

→ **Öffnen des Verschlussdeckels bis 180°**

Beste Voraussetzungen um Steckverbindungen anzuschliessen.

HOHE ANPASSUNGSFÄHIGKEIT UND HARMONISCHE INTEGRATION



→ Installation Boden/Wand/Möbel

Die Bodensteckdose wurde entwickelt, um sich an alle Arten von Böden sowie an Wände und Möbel anzupassen. Mit ihrer gebürsteten Edelstahloberfläche passt sie zu aktuellen oder klassischeren Dekoren.

→ Die Bodensteckdose kann in allen Arten von Böden installiert werden:

Beton, Holzboden, Teppichboden...



→ Energie und Informationen da, wo sie gebraucht werden

Grosszügige Büros und Freiräume mit einer Vielzahl von technischem Equipment brauchen alltagsgerechte Lösungen.

Legrand bringt Strom und IT-Technik so nahe wie möglich an den Arbeitsplatz und zum Nutzer.



→ Möglichkeit zur Harmonisierung der Oberflächen

Die Bodensteckdose passt sich perfekt in die Palette der elektrischen Geräte von Art d'Arnould ein. Die klare Formgebung, das elegante Design und die makellose Oberflächenverarbeitung sind gemeinsame Merkmale beider Produktlinien.

Alle Oberflächen von Art d'Arnould sind auf Anfrage erhältlich.



DER MEHRWERT MACHT DEN UNTERSCHIED



→ LED-Beleuchtung

Eine weisse LED-Beleuchtung kann optional hinzugefügt werden. Dies dient der einfachen und zeitsparenden Zuordnung von Bodenanschlüssen.



→ Mehr Sicherheit durch Torx-Schraubverschluss

Nur mit spezifischem Werkzeug kann das jeweilige Funktionsmodul demontiert werden.



→ Robuste Ausführung

Schutzklasse IP 44 und stossfest gemäss IK 08.



→ Die Bodensteckdose lässt verschiedene Funktionen zu

- Steckdosen schweizer Standard T13, T23
- Steckdose RJ-45- Kategorie 6FTP
- Antennensteckdose TV - FM - SAT
- USB-Ladesteckdose
- Anschlussdose IEEE 1394
- Kabelausgang ...
- EB-Aufnahmeträger für Mosaic und Arteor Einsätze

Diese Module decken die wichtigsten Funktionen und Anforderungen in Büro- bzw. in Wohnräumen ab.

TECHNISCHE ASPEKTE

Die Bodensteckdose zeichnet sich durch ihre flexible Installation und ihre vielfältigen Montagemöglichkeiten aus, die durch die Verwendung von Einlassdosen für Hohlböden und Trockenbauwände ermöglicht werden.



089701
Ø 90 mm



089700
86 x 86 mm

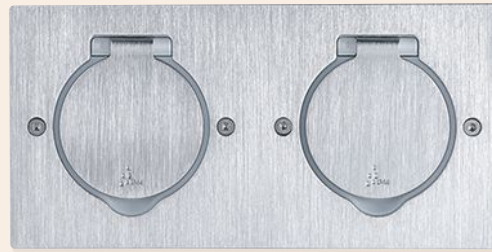

089702
172 x 86 mm

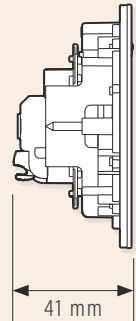

41 mm

Für jede Situation die richtige Lösung

Zwei Montagevarianten für Ihre Installationsherausforderung.

1.

Dose Batibox

(Legrand) - Art. 080188

Für die Wandmontage und den Einbau in Mobiliar Ø 80 mm

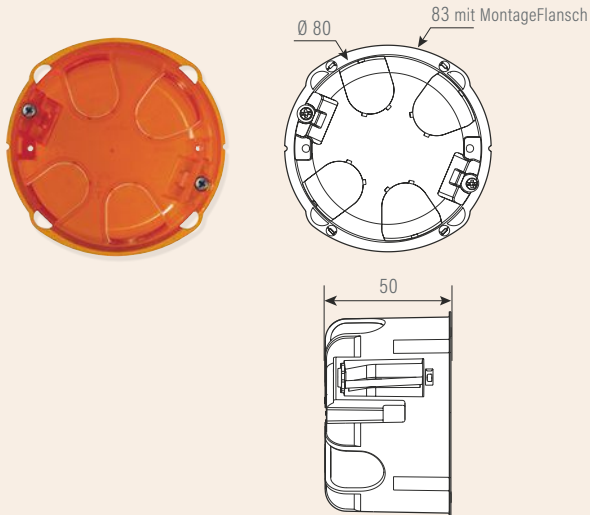

2.

Bodendose Legrand

(patentiert) - Art. 081988

Ein **einzigartiges Beispiel** für ebenso einfache wie universelle Montage.

Multifunktionsdose für Betonboden oder Bodentechnik-Konstruktionen mit einem Durchmesser von Ø 80 mm für Installationen von 50 bis 80 mm Einbautiefe.

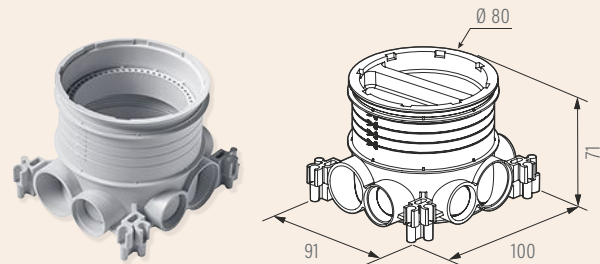

Installation für Betonboden oder für Bodentechnik-Konstruktionen

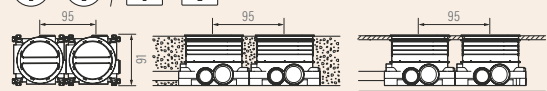
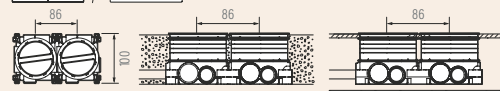
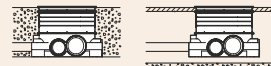

Bodensteckdose zum bestücken



0 897 00



0 897 50

IP 44 - IK 08
Bodensteckdosen mit extraflachen Abdeckplatten und
180°-Klappdeckel
Für Mosaic-Mechanismen, 2 Module

Art.	Bodendose leer
0 897 00	Bodendose leer eckig
0 897 10	● Gebürsteter Edelstahl
0 897 50	● Gold gebürstet
48475CH 375 006 951	● Brauner gebürsteter Stahl
48375CH 375 006 881	● Schwarz matt
48575CH	● Bronze
	○ Weiss satiniert
	Bodendose 2-fach leer eckig
0 897 02	● Gebürsteter Edelstahl
0 897 12	● Gold gebürstet
0 897 52	● Brauner gebürsteter Stahl

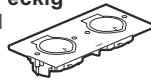
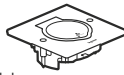

Bodensteckdose inkl. Steckdose T13 oder T23



48270T13



0 819 88



0 801 88

IP 44 - IK 08
Bodensteckdosen mit extraflachen Abdeckplatten und
180°-Klappdeckel

Art.	Bodensteckdose 1xT13 eckig
	Steckdose mit Steckklemmen für Draht oder Litze < 2,5 mm ²
	Bodendose eckig
	● Gebürsteter Edelstahl
48270T13 933 006 451	● Schwarz matt
48470T13 663 006 951	● Bronze
48370T13 663 006 881	
	Bodensteckdose 1xT23 eckig
	Steckdose mit Steckklemmen für Draht oder Litze < 2,5 mm ²
	Bodendose eckig
	● Gebürsteter Edelstahl
48270T23 633 606 451	● Schwarz matt
48470T23 663 606 951	● Bronze
48370T23 663 606 881	
	Zubehör
0 819 88 154 901 921	Einfache Unterputzdose für Beton mit Estrichhöhen von 50 bis 80 mm 2 Installationsmöglichkeiten für Mehrfachsteckdosen: - 86 mm Achsabstand für 2-fach Bodendosen oder zusammengeschlossene quadratische Bodendosen - 95 mm Achsabstand für einzelne quadratische oder runde Bodendosen mit Abstand
0 801 88 372 504 601	Universelle Einlassdose Batibox Ø80 mm / Tiefe 50 mm
0 885 08	Kronenbohrer Ø80 mm
0 897 19 473 800 209	Weisses LED Leuchtaggregat für Bodensteckdose
0 897 09	Schrauben zu Bodendosen Pro Verpackung 10 Stk.



Bodensteckdose zum bestücken



0 897 01



0 897 11

IP 44 - IK 08
Bodensteckdosen mit extraflachen Abdeckplatten und 180°-Klappdeckel
Für Mosaic-Mechanismen, 2 Module

Art.	Bodendose leer
0 897 01	Bodendose leer rund
0 897 11	● Gebürsteter Edelstahl
0 897 51	● Gold gebürstet
48485CH 375 016 951	● Brauner gebürsteter Stahl
48385CH 375 016 881	● Schwarz matt
48585CH	● Bronze
	○ Weiss satiniert



Bodensteckdose inkl. Steckdose T13 oder T23



48280T13



0 819 88



0 801 88

IP 44 - IK 08
Bodensteckdosen mit extraflachen Abdeckplatten und 180°-Klappdeckel

Art.	Bodensteckdose 1xT23 eckig
48280T13 933 008 451	Steckdose mit Steckklemmen für Draht oder Litze < 2,5 mm ²
48480T13 663 016 951	Bodendose rund
48380T13 663 016 881	● Gebürsteter Edelstahl
	● Schwarz matt
	● Bronze
	Bodensteckdose 1xT23 eckig
48280T23 633 616 451	Steckdose mit Steckklemmen für Draht oder Litze < 2,5 mm ²
48480T23 663 616 951	Bodendose rund
48380T23 663 616 881	● Gebürsteter Edelstahl
	● Schwarz matt
	● Bronze
0 819 88 154 901 921	Zubehör
0 801 88 372 504 601	Einfache Unterputzdose für Beton mit Estrichhöhen von 50 bis 80 mm 2 Installationsmöglichkeiten für Mehrfachsteckdosen: - 86 mm Achsabstand für 2-fach Bodendosen oder zusammengesessene quadratische Bodendosen - 95 mm Achsabstand für einzelne quadratische oder runde Bodendosen mit Abstand
0 885 08	Universelle Einlassdose Batibox Ø80 mm / Tiefe 50 mm
0 897 19 473 800 209	Kronenbohrer Ø80 mm
0 897 09	Weisses LED Leuchtaggregat für Bodensteckdose
	Schrauben zu Bodendosen Pro Verpackung 10 Stk.



Arteor™ und Mosaic

Bestückungsvorschläge mit Arteor- und Mosaic-Mechanismen für Bodendosen



5718 20



5718 22



0765 76

Steckdosen Typ 13 LNPE 10 A, 250 V

VE	Art.	
1	5718 20 639 413 001	1-fach Typ 13 – 2 Module Mit Steckklemmen für Draht oder Litze < 2,5 mm ²  ○ Weiss ● Magnesium
1	5718 70 639 413 841	

Steckdose Typ 23 LNPE 16 A, 250 V

VE	Art.	
1	5718 22 639 423 001	1-fach Typ 23 – 2 Module Mit Steckklemmen für Draht oder Litze < 2,5 mm ²  ○ Weiss ● Magnesium
1	5718 72 639 423 841	

USB Ladesteckdose 2-fach Typ-A

VE	Art.	
1	077594 965123001	2 Module 5V/2400mA  ○ Weiss ● Magnesium
1	572578 965 123 841	

USB Ladesteckdose Typ-A + Typ-C

VE	Art.	
1	077570L	2 Module 5V/3.0 A  ○ Weiss ● Magnesium
1	572577 965 124 841	

USB Ladesteckdose 2-fach Typ-C

VE	Art.	
1	572072 965 125 001	2 Module 5V/3.0 A  ○ Weiss ● Magnesium
1	572572 965 125 841	

Datendosen Kat. 6A

VE	Art.	
1	0765 76 877 676 001	1 × RJ45 STP – 2 Modul  ○ Weiss

Datendosen Kat. 6

VE	Art.	
1	0765 66 877 619 001	1 × RJ45 STP – 2 Modul  ○ Weiss ● Magnesium
1	5728 17 CH 877 619 841	

Blindabdeckung

VE	Art.	
1	077071 378 405 001	2 Module  ○ Weiss ● Magnesium
1	572842 378 405 841	

Sie finden weitere Produkte in unserem E-Katalog



Montageanleitung

Montageanleitung

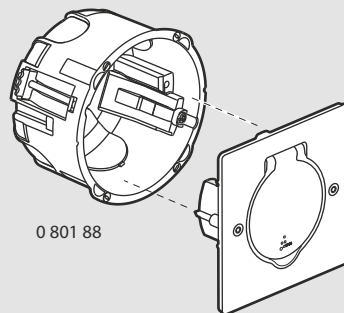
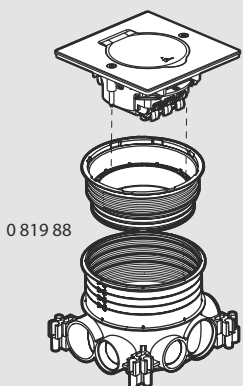
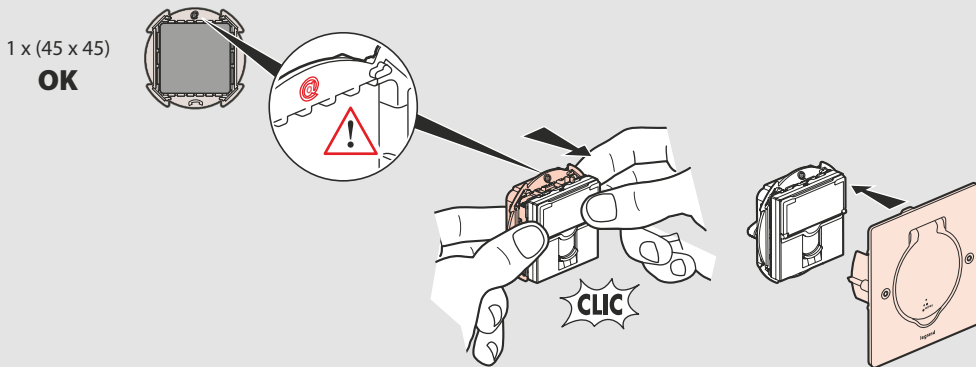
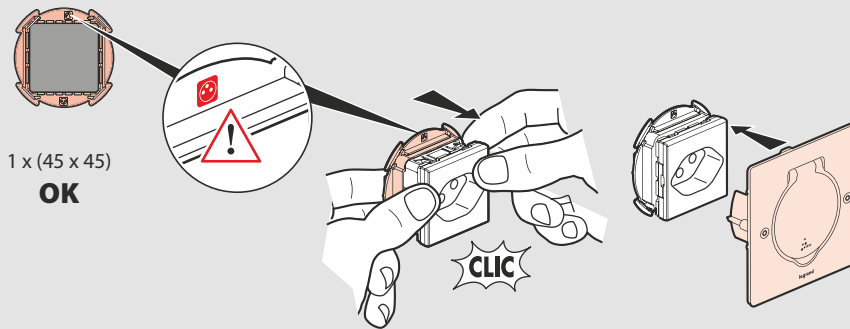
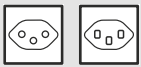
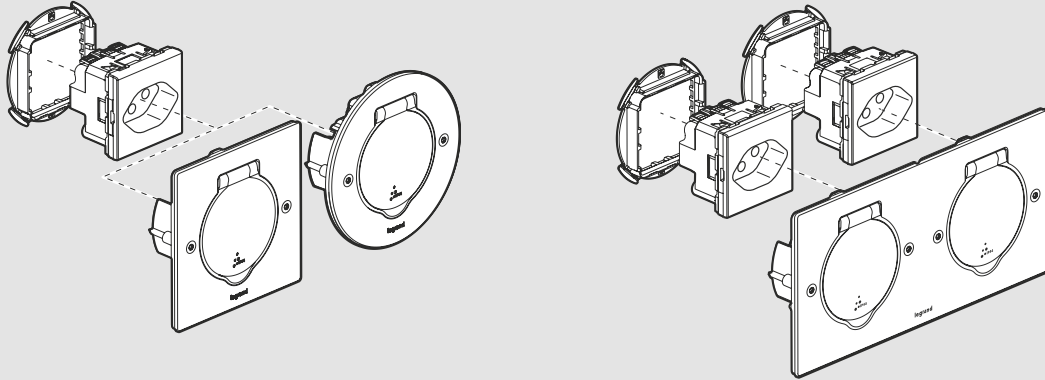

230 V - 1 mA
089719

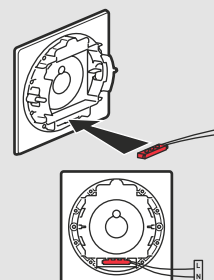



BESUCHEN SIE
UNSERE WEBSITE

@ legrand.ch

youtube.com/legrand_schweiz

linkedin.com/legrand-schweiz

facebook.com/legrand_schweiz

instagram.com/legrand_schweiz



LEGRAND (SCHWEIZ) AG

Industriestrasse 25

5033 Buchs AG

☎ : +41 (0)56 464 67 67

info@legrand.ch

www.legrand.ch